

RENAULT MEGANE



na novo izumljen užitek vožnje

Renault Megane vas s svojimi harmoničnimi linijami, skrbno izklesano obliko in visokotehnološkim kokpitom vabi k novim užitkom v vožnji.



Izbirajte med limuzino, karavanom
ali športno različico.

izvedenki
limuzina in
karavan

povezano
vozilo

do 563 l
prostornine
prtljažnika

12 naprednih
sistemov za
pomoč pri vožnji

vsebina

01. dizajn

02. izkušnja vožnje

03. R.S. & R.S. Trophy

**04. napredni sistemi za pomoč
pri vožnji**

05. personalizacija

nova pravila elegance

Prepoznavni dizajn vozila Renault Megane je prefinjen in sodoben.

Sprednje dinamične linije so osvetljene z značilnim svetlobnim podpisom v obliki črke C in full LED Pure Vision žarometi, ki izboljšajo nočno vidljivost.



Prednja maska in kromirana rešetka dopolnjujeta preoblikovan sprednji odbijač. Zadnje dinamične utripalke, preoblikovan ščitnik in nova platišča pa dodatno izpopolnjujejo eleganco vozila Renault Megane.



[rezervirajte testno vožnjo →](#)

razkošna notranjost

Notranja oprema Megana enakomerno združuje eleganco in visoko tehnologijo. Kakovostni materiali in udobje ustvarjajo prijetno in sodobno kombinacijo notranjosti: oblazinjenje v usnju⁽¹⁾, električna nastavitve voznikovega sedeža⁽²⁾ in upravljalni elementi s kromiranimi obrobami.



multimedijski sistem Easy Link z zaslonom s 24 cm (9,3") diagonalo

(1) Usnje živalskega izvora.

(2) Dostopno glede na izvedenko.

rezervirajte testno vožnjo →

vsebina ↑

prilagodite svoje doživetje pri vožnji

Izkušnja vožnje po vaši meri s tehnologijo **MULTI-SENSE**. Glede na razpoloženje in želje lahko izbirate med 8 ambientnimi osvetlitvami in 4 načini⁽¹⁾ vožnje.

Ne veste več, kje ste parkirali vozilo? Aplikacija **My Renault** ga bo poiskala in vas do njega usmerjala.



Z aplikacijo **R Sound** lahko nastavite zvočni in glasbeni ambient. S sistemom **Easy Link** in povezanim navigacijskim sistemom⁽²⁾ lahko s svojega pametnega telefona preprosto pošljete cilj v vozilo, ta pa vam bo prikazal najboljšo pot od vrat do vrat.



digitalna instrumentna plošča z navigacijo



digitalna instrumentna plošča z diagonalo 26 cm (10,2")

(1) Preprosto dostopen prek vmesnika novega sistema Easy Link ali bližnjice na osrednji konzoli.
(2) Navigacijski sistem se podvojeno prikaže tudi na 26-centimetrski (10,2") digitalni instrumentni plošči.

[želim ponudbo →](#)

[vsebina ↑](#)

eleganca izvedenke Grandtour

Megane Grandtour razkazuje ugledno zunanost s svojo elegantno obliko, izklesanimi boki, visokotehnološkimi voznikovim mestom in dodelanimi podrobnostmi.

Prepričal vas bo zaradi udobja pri vožnji, vodljivosti in večnamenskosti, ne glede na to, ali ga uporabljate za zasebno ali poslovno rabo.



Megane Grandtour vam zagotavlja vse za udobno vožnjo. Izkoristite prostornost prtljažnika do 563 litrov.



S sistemom Easy Break lahko z eno potezo preklopite zadnje sedeže, da dobite ravno ploskev, s preklopom prednjega sedeža pa lahko prevažate tudi največje predmete, dolge do 2,70 m!

rezerviraj testno vožnjo
za različico Grandtour →

želim ponudbo za različico Grandtour →

športni navdih

Megane R.S. in R.S. Trophy potrjujeta svoj športni značaj z letvijo po vzoru F1[®], povsem diodnimi žarometi Pure Vision, večjimi blatniki, stranskimi režami za odvajanje zraka, izpušno cevjo na sredini odbijača, "Shark" anteno, spojlerjem in zračnim difuzorjem na zadnjem delu ...



1,8-litrski motor z neposrednim vbrizgavanjem⁽¹⁾ je opremljen s tehnologijo iz sveta Formule 1[®] in lahko v kombinaciji s samodejnim menjalnikom z dvojno sklopko EDC doseže navor do 420 Nm⁽²⁾, s čimer zagotavlja krajši odzivni čas in boljšo učinkovitost.



opremljen s športnim podvozjem, Renault Megane R.S. združuje udobje in zmogljivost

(1) Opremljen s turbinskim polnilnikom, pri katerem je turbina nameščena na kotalni ležaj s keramičnimi kroglicami.

(2) 400 Nm z ročnim menjalnikom.

04. napredni sistemi za pomoč pri vožnji



12 naprednih sistemov za pomoč pri vožnji

V okviru Human First programa je Renault Megane opremljen z 12 inovativnimi in naprednimi sistemi za pomoč pri vožnji, med katerimi izbrane predstavljamo spodaj. Odločno zanesljiv vam obljublja popolnoma varno vožnjo.



regulator hitrosti z nadzorom varnostne razdalje

Med vožnjo omogoča ohranjanje primerne varnostne razdalje do spredaj vozečega vozila. Ko je razdalja prekratka, sistem deluje na zavoro, in ko je cesta pred vozilom znova prosta, deluje na pedal za plin.

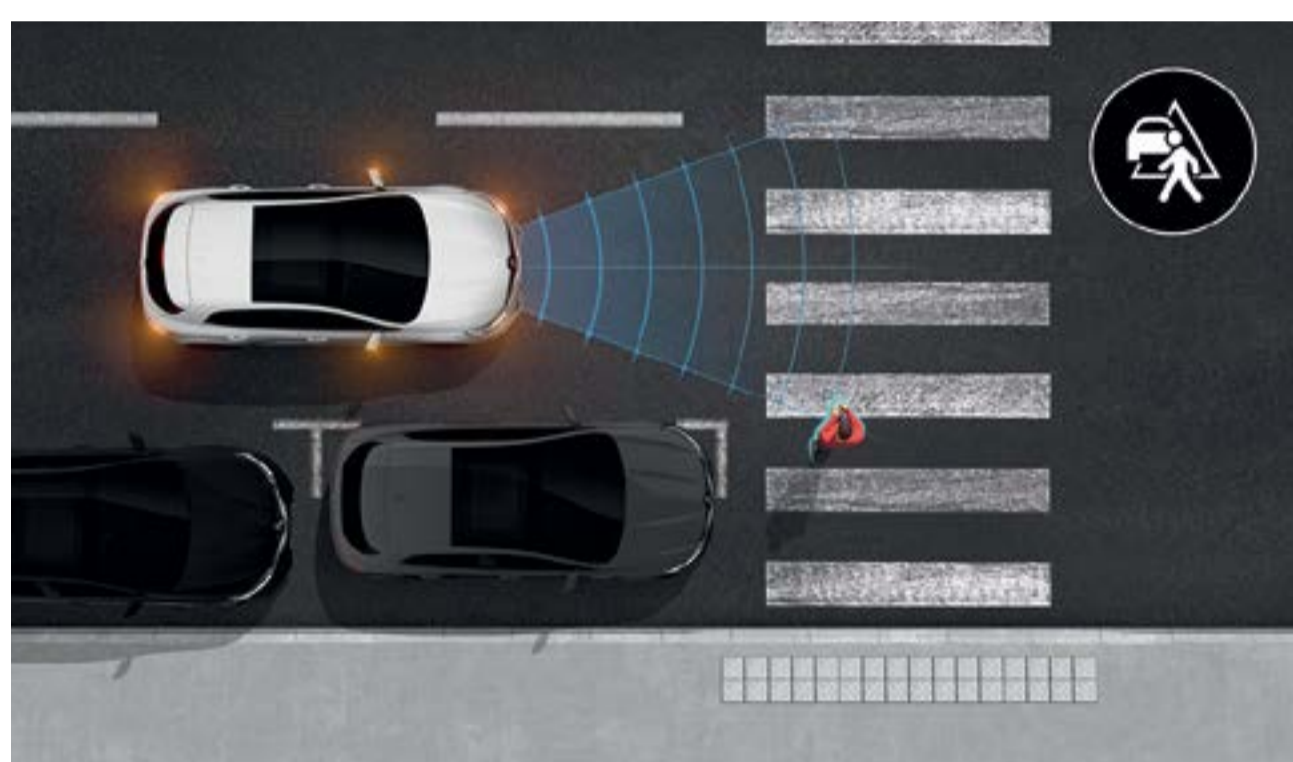

aktivni sistem zaviranja v sili za pešce

Sistem zazna pešce, ki se bližajo čelno ali s strani, in vozilo zaustavi v primeru nevarnosti. Vožnja po mestu še nikoli ni bila tako varna, tako podnevi kot ponoči.

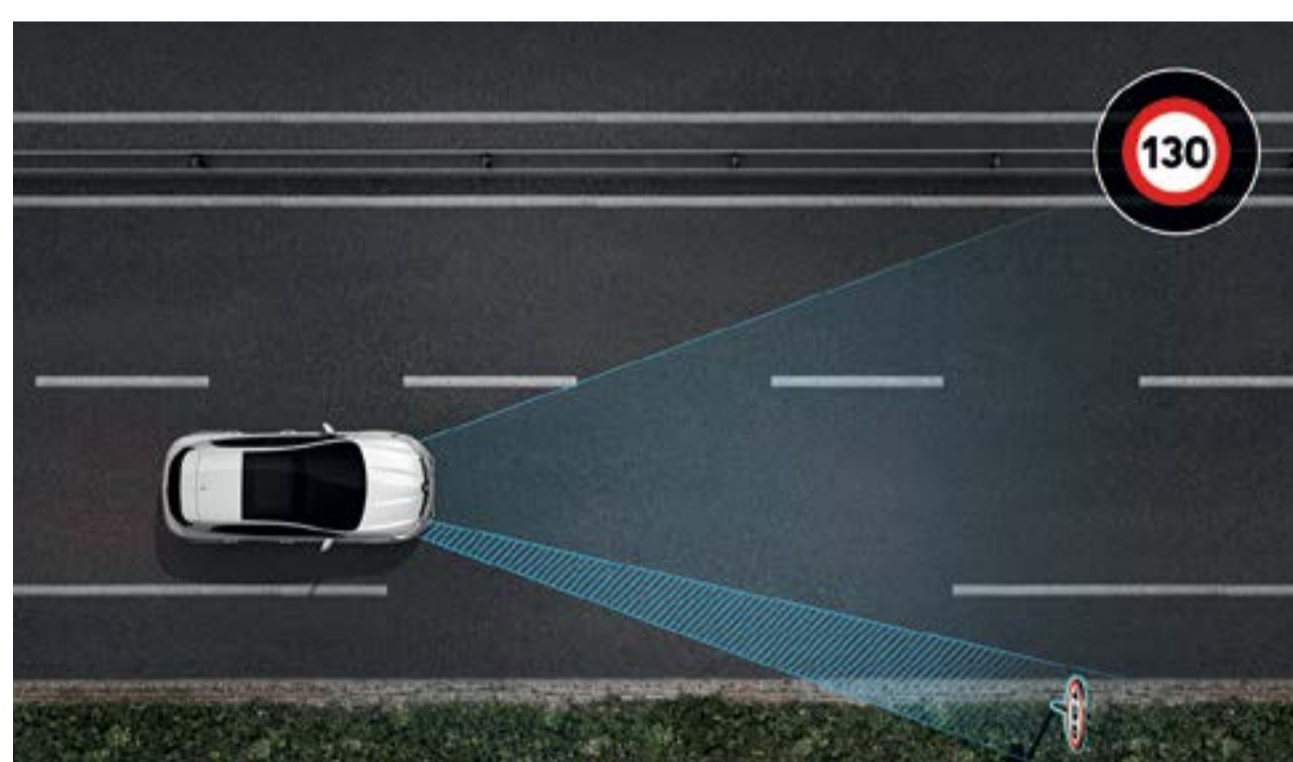

prepoznavanje prometnih znakov in opozorilnik za prekoračitev hitrosti

Z uporabo kamere, nameščene na vrhu vetrobranskega stekla, vas sistem na instrumentni plošči obvešča o omejitvah hitrosti in vas v primeru prekoračitve omejene hitrosti na to tudi opozori.

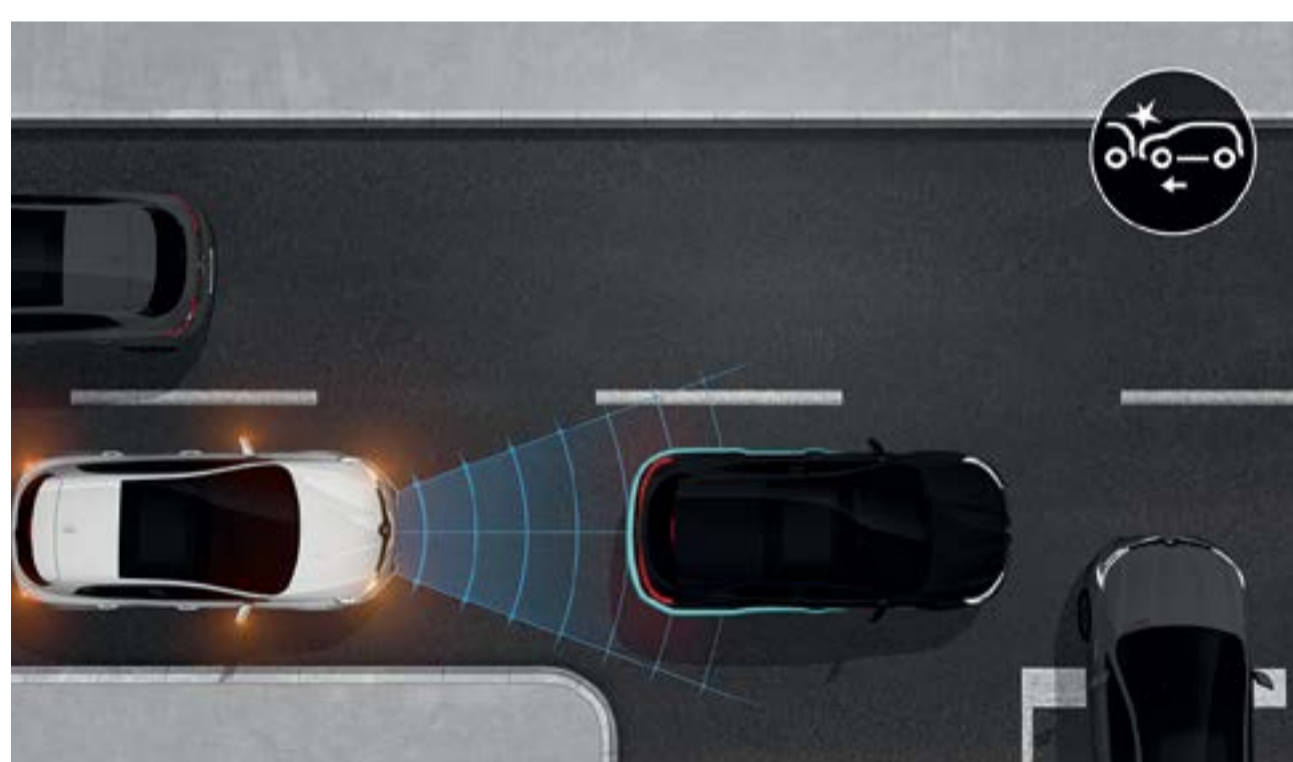

aktivni sistem zaviranja v sili za vozila

Sistem zazna avtomobile, ki se bližajo čelno ali s strani, in vozilo zaustavi v primeru nevarnosti. Vožnja po mestu še nikoli ni bila tako varna, tako podnevi kot ponoči.

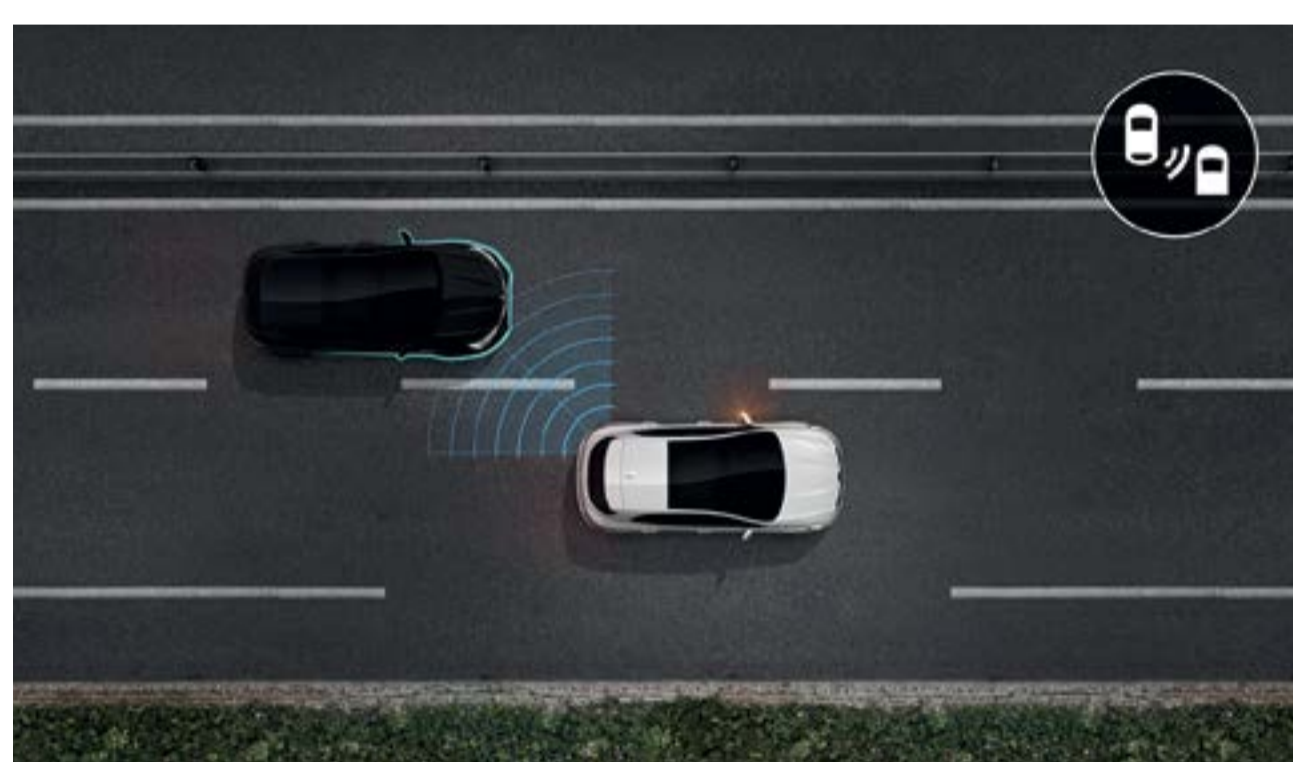

opozorilo pred vozili v mrtvem kotu

Aktivno je pri hitrosti od 15 km/h. S svetlobnimi signali vas opozarja na prisotnost vozil, ki jih ne morete opaziti v svojem vidnem polju.

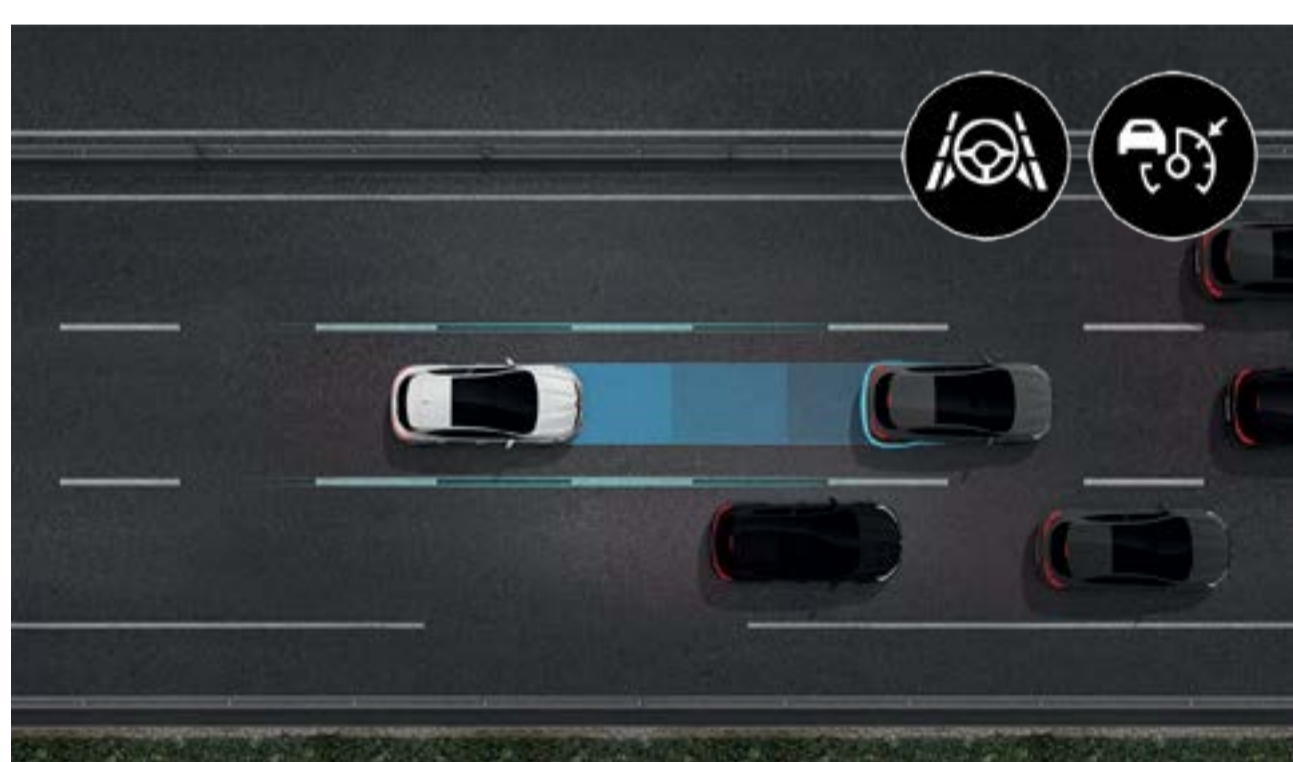

sistem za pomoč v zgoščenem prometu in pri vožnji po avtocesti

Prilagodite obnašanje vozila v prometu. Sistem uravnava hitrost in vzdržuje varnostno razdaljo do spredaj vozečega vozila, hkrati pa ohranja vozilo na sredini voznega pasu pri hitrosti od 0 km/h do 170 km/h. V zgoščenem prometu se vozilo samodejno ustavlja in znova speljuje za zagotavljanje večjega udobja in bolj umirjene vožnje.

sistemi za pomoč voznikom

- regulator hitrosti z nadzorom varnostne razdalje
- prepoznavanje prometnih znakov in opozorilnik za prekoračitev hitrosti
- sistem za pomoč v zgoščenem prometu in pri vožnji po avtocesti

sistemi za pomoč pri parkiranju

- prostoročno parkiranje

varnostni sistemi

- aktivni sistem zaviranja v sili za pešce
- aktivni sistem zaviranja v sili za vozila
- opozorilo pred vozili v mrtvem kotu
- opozorilnik za varnostno razdaljo
- opozorilnik za zaznavo utrujenosti
- opozorilnik za nenamerno skenitev z voznega pasu
- sistem za ohranjanje vozila na voznem pasu
- aktivno zaznavanje vozil zadaj

vsebina ↑

05. personalizacija

barve



Ledeniško bela⁽¹⁾



Biserno bela⁽³⁾



morda Iron⁽³⁾



rdeča Flamme⁽³⁾



siva Highland⁽²⁾



siva Titanium⁽²⁾



črna Etoile⁽²⁾



oranžna Sirius⁽²⁾⁽⁴⁾



rumena Tonic⁽²⁾⁽⁴⁾

(1) Enoslojna barva.
(2) Kovinska barva.
(3) Posebna kovinska barva.
(4) Na voljo na različici R.S. Line.
Slike so simbolične.

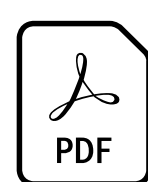

**preverite vse možnosti serijske
in opcijske opreme**

vsebina ↑

05. personalizacija

oprema



equilibre

- sistem za pomoč pri parkiranju spredaj in zadaj
- kartica renault za prostoročno upravljanje
- led dnevne luči c-shape in full led pure vision prednji žarometi
- barvni informacijski zaslon z merilniki in multimedijski easy link 18 cm (7" zaslon + dab)



techno (dodatno na opremo equilibre)

- sistem za aktivno zaviranje v sili z zaznavo pešcev pri mestni vožnji
- opozorilnik prekoračitve hitrosti s prepoznavo prometnih znakov
- samodejni vklop/izklop dolgih luči
- multimedijski easy link 23 cm (9,3") zaslon z navigacijo, internetni radio + dab in možnost povezave 4G



trophy⁽¹⁾

- sistem 4Control®
- integrirana RS vzglavnika
- prednji žarometi full led R.S. vision

(1) Na voljo na R.S. Line različici.



preverite vse možnosti serijske in opsijske opreme

primerjajte različice →

vsebina ↑

05. personalizacija

oblazinjenje



oblazinjenje v temnem usnju



oblazinjenje v temno sivem blagu⁽¹⁾



oblazinjenje v temo sivem blagu v kombinaciji z imitacijo usnja⁽²⁾

platišča



jeklena platišča 41 cm (16")⁽¹⁾



platišča iz lahke litine 41 cm (16") Siva Impulse



platišča iz lahke litine 43 cm (17") Allium⁽²⁾



platišča iz lahke litine 48 cm (19") TROPHY FORGEE



platišča iz lahke litine 48 cm (19") TROPHY AKIO

(1) Serijsko na voljo na equilibre različici.

(2) Serijsko na voljo na techno različici.



preverite vse možnosti serijske in opcijske opreme

vsebina ↑

dodatna oprema



strešni nosilci in strešni kovčki

Dodatni prostor v Meganu lahko pridobite z namestitvijo strešnih nosilcev QuickFix. Namestijo se povsem preprosto, nanje pa lahko pritrđite nosilec za smuči, prtljažnik za kolesa ali strešni potovalni kovček.



zložljiva vlečna kljuka in nosilec za kolesa

Za vikend vzemite s seboj gorska kolesa ali pa na zložljivo vlečno kljuko priklopite prikolico. Preostali čas pa ohranite dizajn Megana, saj je kljuka v zloženem položaju pod odbijačem povsem nevidna.



brežžični polnilnik

Z vgrajenim brezžičnim polnilnikom za pametne telefone boste lahko ostali povezani, ne glede na trajanje vaših potovanj.



prilagodljiva zaščita EasyFlex

Je protizdrsna in nepremočljiva, zato je nepogrešljiva za zaščito prtljažnika vašega vozila in pri prevozu velikih in umazanih predmetov. Povsem preprosto se zloži in razgrne ter se prilagodi položaju zadnjih sedežev.



mizica na večfunkcijskem sistemu⁽¹⁾

Na odstranljivo mizico lahko odložite knjigo, pecivo ali celo postavite steklenico v nosilec za pijačo.

(1) Večfunkcijski nosilec je na voljo za doplačilo. Za podrobnejše informacije glejte katalog dodatne opreme za vozilo Megane.



[prenesite katalog dodatne opreme](#)

[odkrijte več o dodatni opremi →](#)

[vsebina ↑](#)

05. personalizacija

motorji

TCe 140	dCi 115	dCi 115 EDC
gorivo		
eurosuper	eurodiesel	eurodiesel
največja moč kW CEE (KM) pri obratih (o/min)		
103 (140) 4500-6000	85 (115) 3750	85 (115) 3750
največji navori Nm CEE (m.kg) pri obratih (o/min)		
260 /1750 - 3500	270 /1750	270 /1750
menjalnik		
ročni 6 prestav	ročni 6 prestav	avtomatski EDC z dvojno sklopko 7 prestav
mase		
vozilo pripravljeno za vožnjo (MVODM) min/max		
1214 - 1323 ⁽¹⁾ 1281 - 1401 ⁽²⁾	1320 - 1428 ⁽¹⁾ 1373 - 1492 ⁽²⁾	1347 - 1455 ⁽¹⁾ 1400 - 1518 ⁽²⁾

(1) Velja za različico Megane Berline.

(2) Velja za različico Megane Grandtour.

vsebina ↑

dimenzije in prostornina

Berline

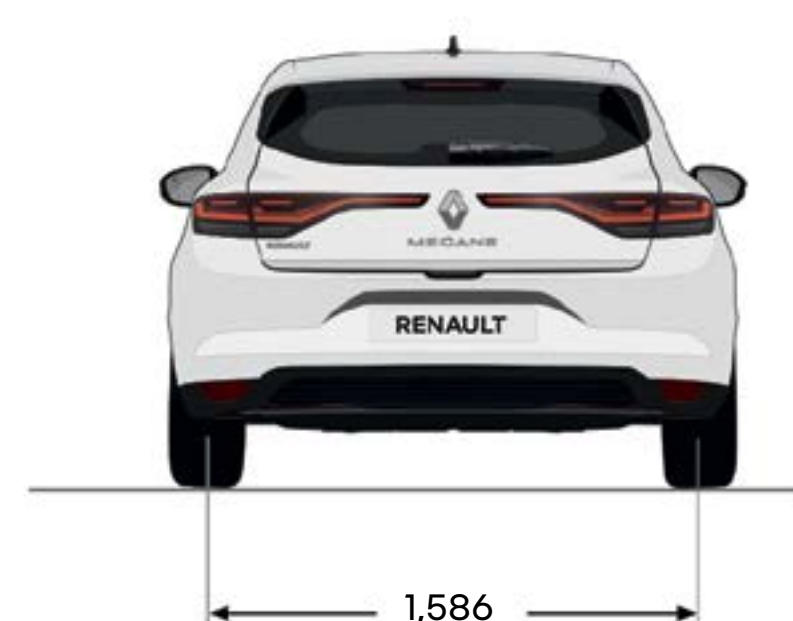
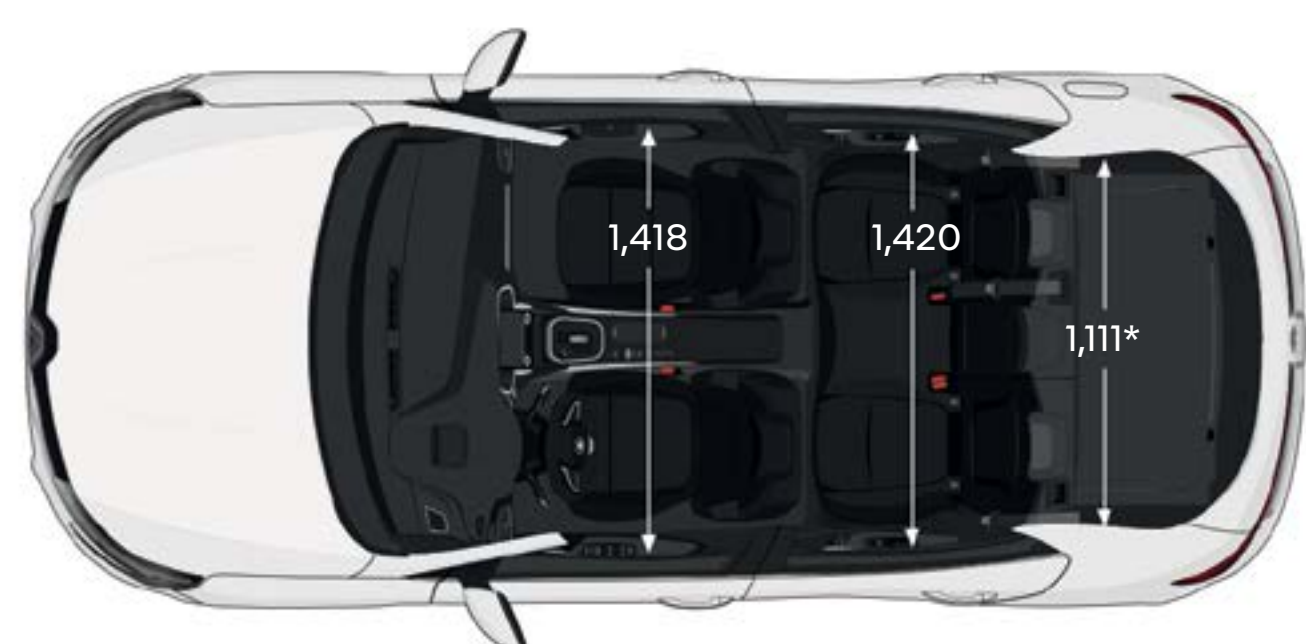
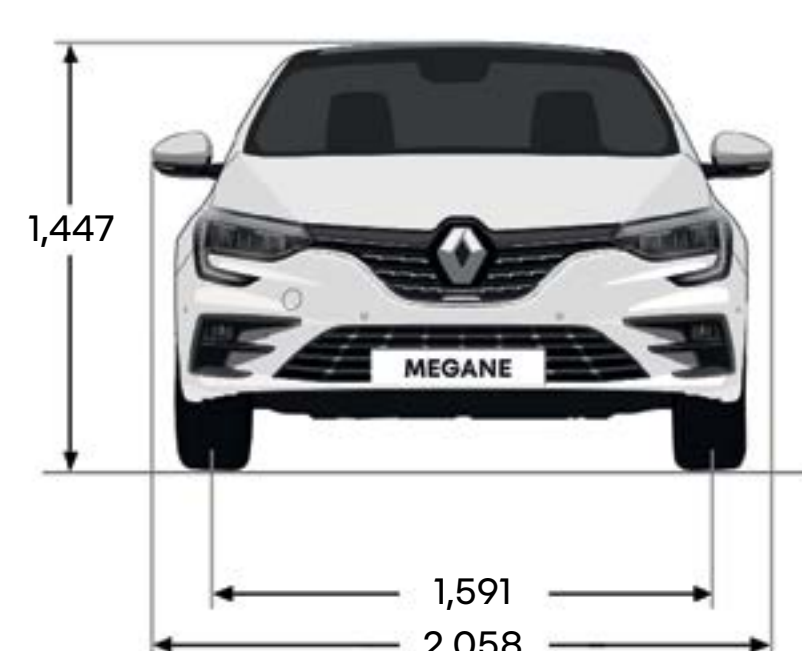
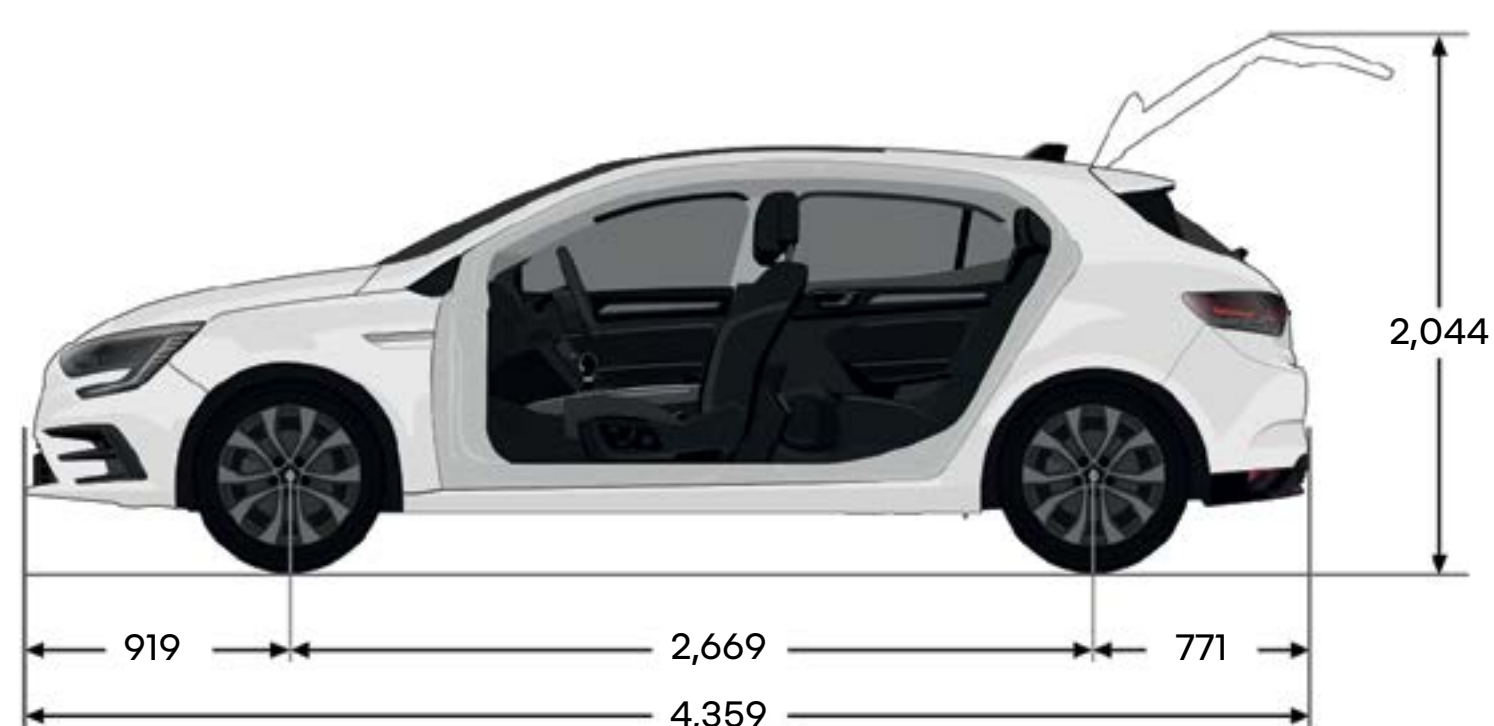

prostornina prtljažnika - po standardu VDA (v litri)

bencin

dizel

prostornina prtljažnika

473

394

največja prostornina prtljažnika s preklopljeno klopjo

1367

1288

Grandtour

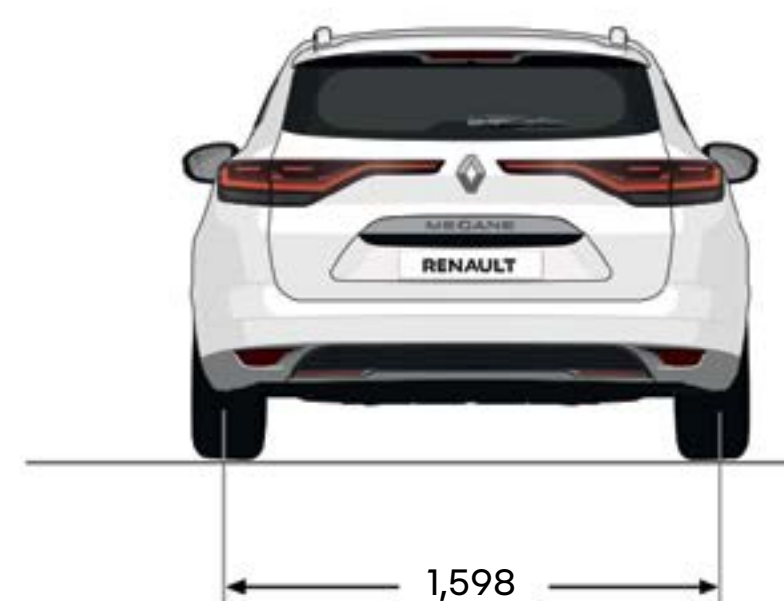
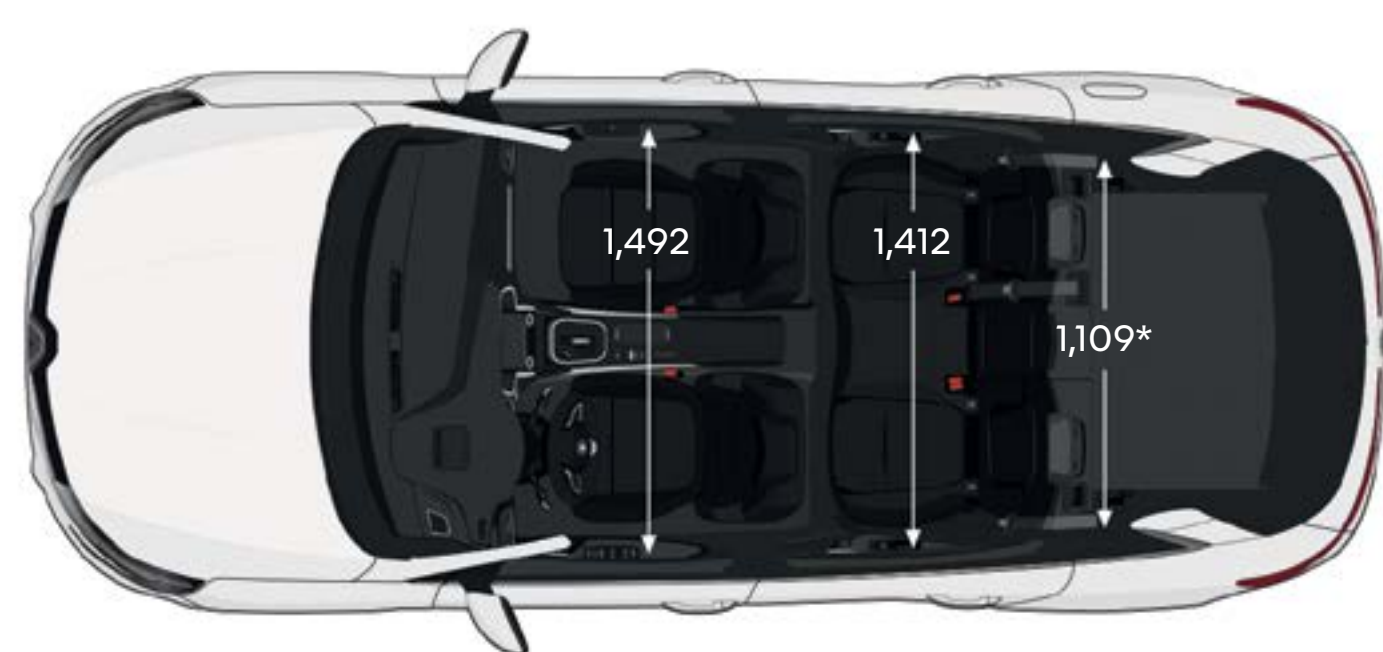
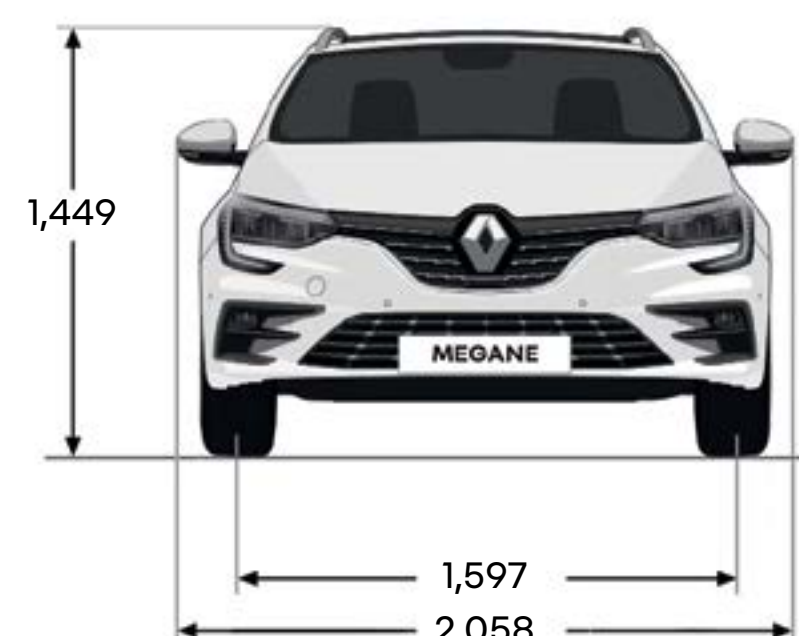
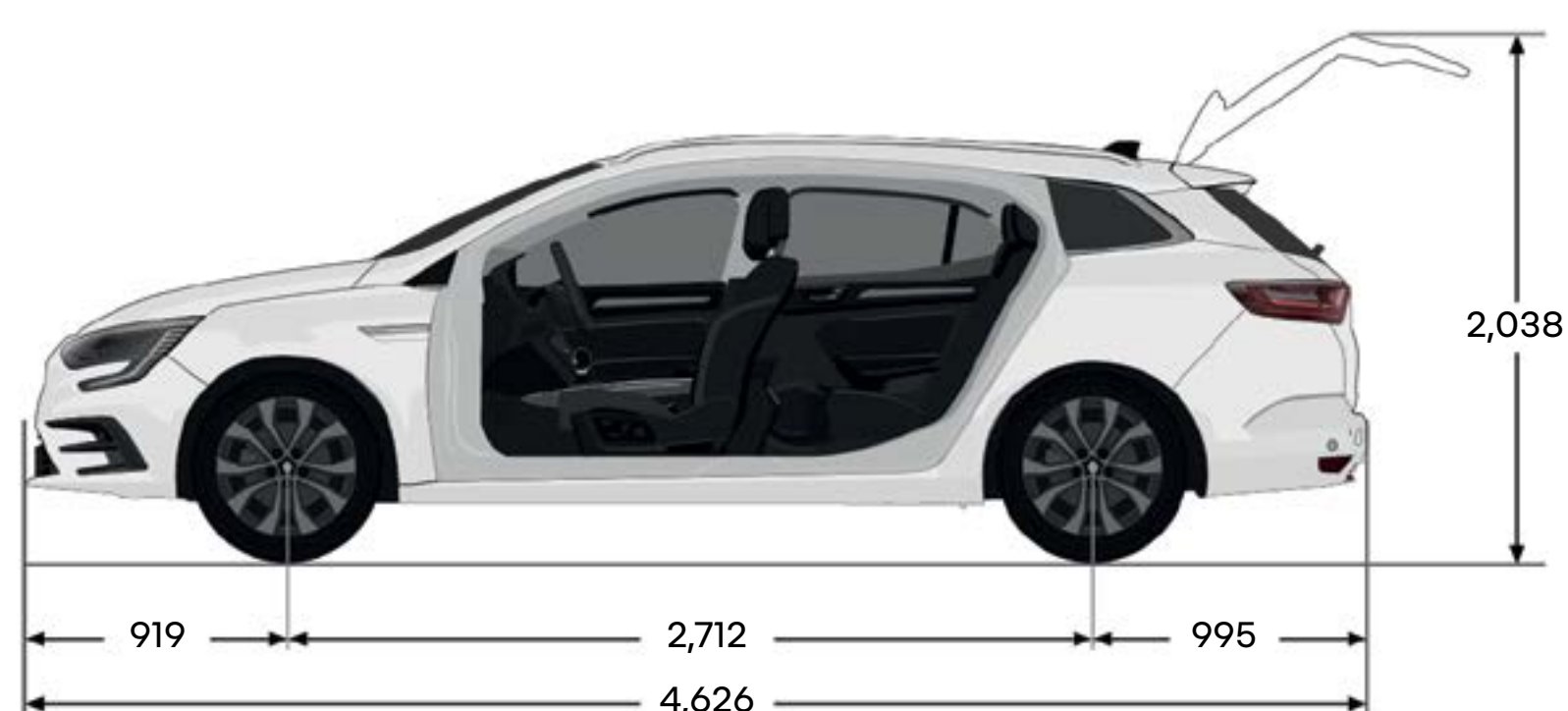

prostornina prtljažnika - po standardu VDA (v litri)

bencin

dizel

prostornina prtljažnika

563

504

največja prostornina prtljažnika s preklopljeno klopjo

1543

1484

Dimenzije so v mm.

* 1021 litrov pri izvedenki E-Tech.

vsebina ↑

Human First program je celovit varnostni program, ki ga je Renault razvil v sodelovanju z raziskovalci, strokovnjaki in gasilci.

Varnost v cestnem prometu zadeva vse udeležence prometa bodisi pešce, kolesarje ali voznike. Human First program podjetja Renault si prizadeva:

- 1. preprečiti nesreče z razvojem varnostne opreme in naprednih sistemov za pomoč pri vožnji in varnosti**
do 27 naprednih sistemov za pomoč pri vožnji / več kot 60 varnostnih sistemov, do 7 zračnih blazin, otroški sedeži (Isofix), Renaultova rešitev Fixe4sure / več kot 2000 patentov, povezanih z varnostjo, prijavljenih od leta 1970
- 2. obvladovati nesreče z uporabo inovacij, razvitih v sodelovanju z gasilci**
QRescue / gasilski dostop / več kot 5000 gasilcev, usposobljenih v zadnjih 10 letih v 17 državah po vsem svetu / približno 600 avtomobilov na leto uporabljenih za njihovo usposabljanje
- 3. zmanjšati število nesreč in njihovo resnost z velikim vlaganjem v raziskave in razvoj**
ocena varnosti / povezane storitve / masovni podatki / sistemi umetne inteligence in kibernetike varnosti

[preberite več o human first programu](#)

Renaultove storitve vzdrževanja

Vedno smo na vaši strani, da vam olajšamo življenje in vam prihranimo čas pri vzdrževanju vašega Renaulta: spletne ponudbe in sestanki, paketi, vzdrževalne pogodbe, zavarovanja in pomoč, prilagojen program MY Renault ... izkoristite naše preproste in hitre rešitve, ki so prilagojene vašim potrebam.

**preberite več o Renaultovih storitvah
vzdrževanja**



Poraba pri mešanem ciklu: 4,6–8,6 l/100 km. Emisije CO₂: 120–194 g/km. Emisijska stopnja: EURO6DFULL. Emisija NOx: 0,0099–0,027 g/km. Število delcev (x10¹¹): 0,44–1,08. Vrednosti meritev porabe in emisij ustrezajo standardu meritev WLTP. Ogljikov dioksid (CO₂) je najpomembnejši toplogredni plin, ki povzroča globalno segrevanje. Emisije onesnaževal zunanjega zraka iz prometa pomembno prispevajo k poslabšanju kakovosti zunanjega zraka. Prispevajo zlasti k čezmerno povišanim koncentracijam prizemnega ozona, delcev PM₁₀ in PM_{2,5} ter dušikovih oksidov. Pridržujemo si pravico do napak.

Storili smo vse, kar je v naši moči, da bi bila vsebina te tiskovine ob tiskanju točna in bi vsebovala zadnje spremembe. Izdelana je bila na osnovi predserijskih vozil ali prototipov. Renault si v okviru politike nenehnega izpopolnjevanja proizvodov pridržuje pravico, da kadar koli spremeni predstavljene specifikacije, vozila in dodatno opremo. Renaultovi koncesionarji so o teh spremembah obveščeni v najkrajšem možnem času. Izvedenke se lahko razlikujejo glede na posamezne trge, nekatera oprema (serijska, doplačilna ali dodatna) pa morda ni povsod na voljo. Za najnovejše informacije se obrnite na najbližjega pooblaščenega prodajalca. Zaradi tehničnih omejitev pri tiskanju lahko barve v tej tiskovini nekoliko odstopajo od resničnih barv karoserije ali materialov notranjih oblog. Vse pravice so pridržane. Razmnoževanje te tiskovine v kakršni koli obliki ali na kakršen koli način, v celoti ali delno, je brez predhodnega pisnega soglasja družbe Renault prepovedano.

Slike v brošuri so simbolične in informativne. Vsi podatki in informacije, omenjeni na spletni strani in v dokumentih, so začasni in se lahko spremenijo, prav tako si v tekstovnem delu pridružujemo pravico do napak.

Avtorji fotografij: S. Staub, J. Ludes, D. Hill, A. Bernier © Renault Design, © Renault Marketing 3D-Commerce GA Adriatic d.o.o., Dunajska 22, 1511 Ljubljana | www.renault.si | marec 2023.

Renault priporoča



vsebina ↑